

# Rockfon® System Industrial Baffle™

## Systembeskrivelse



### Baffelsystem med 2-sidet ramme

- Funksjonell, fritthengende akustikkøsløslning til støyende industrielle miljøer
- Fås med en naturlig, holdbar overflate
- Ideell i områder hvor uhindret og hyppig adgang til installasjoner er påkrevd
- Flere valgmuligheter for en rask og enkel montering

## Beskrivelse

**Rockfon System Industrial Baffle** er et akustisk baffelsystem bestående av 50 mm steinullplater. Sidekantene er innrammet av en robust, pulverlakkert galvanisert stålramme som gir flere installasjonsmuligheter. Begge sider av baffelen er dekket med en estetisk, glatt mineral fleece.

Det finnes tre installasjonsmuligheter: **Rockfon Baffle Montasjeprofil løsning**, **Rockfon Baffle T24 løsning** og **Rockfon Baffle Design/ Klassisk wiresett løsning**.

Systemet er ideelt til rom og bygninger hvor bruken av en tradisjonelt opphengt himling teknisk sett ikke er mulig (f.eks. der hvor prinsippene for termisk masse benyttes). Det er en god og fleksibel løsning som gir en god akustikk i nye bygninger og en forbedring av akustikken i eksisterende bygninger. Baffleene er enkle og raske å installere.

### Forbehold

På grunn av risiko for korrosjon, skal opphengstilbehør til Rockfon System Industrial Baffle ikke benyttes i svømmehaller eller utendørs miljøer. Rockfon System Universal Baffle bør ikke benyttes i områder som er utsatt for vindbelastning og trekk.

### Baffle – 2F-kant

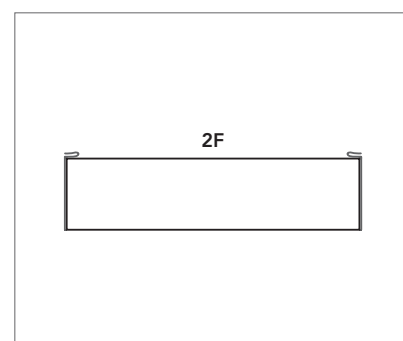

Rockfon Industrial Baffle 2F-kant.

## Egenskaper



### Belastningskapasitet

Klasse B (EN13964:2014)



### Korrosjonsbestandig

Klasse B (EN13964:2014)

## Systeminstallasjon

Det finnes tre forskjellige montagesett,  
hvilket gir mulighet for fleksibelt design og montasje:

1	Rockfon Baffel Montasjeprofil løsning .....	4
2	Rockfon Baffel T24 løsning.....	8
3	Rockfon Baffel Pendelløsning .....	13

## 1. Rockfon Baffel Montasjeprofil løsning



Rockfon Industrial Baffler i parallelle rekker – montert med montasjeprofiler.

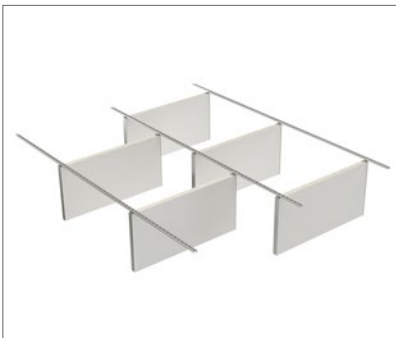

Rockfon Baffel Montasjeprofil løsning montert i en forskutt installasjon.



Rockfon Universal Baffel innfestet i en montasjeprofil.



Justeringspunkter nederst i endene av bafflene for å sikre en enkel og nøyaktig montasje.

## 1. Rockfon Baffel Montasjeprofil løsning

## Systemkomponenter og forbruk\*

Baffler	Modulmål (mm)	Pakke	Vekt	Rekkeavstand**		
				1200	600	300
Rockfon Industrial Baffel 2F	1200 x 600 x 50	6 stk./ks.	20,2 kg/ks.	0,69 stk./m <sup>2</sup>	1,39 stk./m <sup>2</sup>	2,78 stk./m <sup>2</sup>
	1200 x 450 x 50	6 stk./ks.	14,2 kg/ks.			
Tilbehør						
① Rockfon Baffel Montasjeprofil, 1,0 mm, Galv.	3000 x 30 x 30	8 stk./ks.	25 kg/ks.	0,28 stk./m <sup>2</sup>	0,56 stk./m <sup>2</sup>	1,11 stk./m <sup>2</sup>
② Rockfon Baffel Montasjeprofil, 1,0 mm, Hvit	3000 x 30 x 30	8 stk./ks.	25 kg/ks.			
③ Rockfon Baffel Montasjeprofil, 1,0 mm, Sort	3000 x 30 x 30	8 stk./ks.	25 kg/ks.			
④ Rockfon Baffel Festklips + M6 bolt		24 stk./ks.	0,4 kg/ks.	2 stk./baffel		
⑤ Rockfon Baffel skjøtelask for montasjeprofil***		48 stk./ks.	1,5 kg/ks.	1 stk./montasjeprofil		
⑥ Rockfon Baffel endebeslag for montasjeprofil***		48 stk./ks.	0,7 kg/ks.	2 stk./rekke		

\* Gjeldende for baffler i parallelle rekker, uten mellomrom.

\*\* Sentermål mellom baffelrekkene (mm).

\*\*\* Kun om nødvendig.

## Tilbehør

1. Rockfon Baffel Montasjeprofil, 1,0 mm, Galvanisert



2. Rockfon Baffel Montasjeprofil, 1,0 mm, Hvit



3. Rockfon Baffel Montasjeprofil, 1,0 mm, Sort



4. Rockfon Baffel Festklips + M6 bolt



5. Rockfon Baffel skjøtelask for montasjeprofil



6. Rockfon Baffel endebeslag for montasjeprofil



## 1. Rockfon Baffel Montasjeprofil løsning

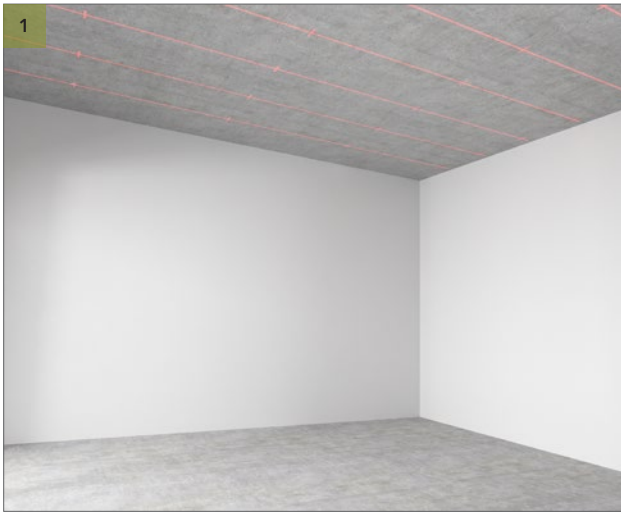

Bruk en lasermåler til symmetrisk oppmåling av borepunkter i rette linjer. Marker borepunkter på etasjeskilleren, i endene av montasjeprofilen og et i midten.



Bor hullene til montasjeprofilene. Benytt godkjente plugger som passer til materialet i etasjeskilleren.



Fest montasjeprofilene til etasjeskilleren, og niveller dem korrekt. Om nødvendig kan det brukes fleksible gummipakninger mellom etasjeskilleren og montasjeprofiler for å kompensere for ujevn overflate eller for nivellering av montasjeprofiler. Husk å bruke godkjente plugger og skruer som passer til etasjeskillerens materiale. Om nødvendig kan det benyttes et endebeslag i enden av montasjeprofilene.

**Merk:** Om montasjeprofilene ikke er i nivå, er bafflene heller ikke i nivå!

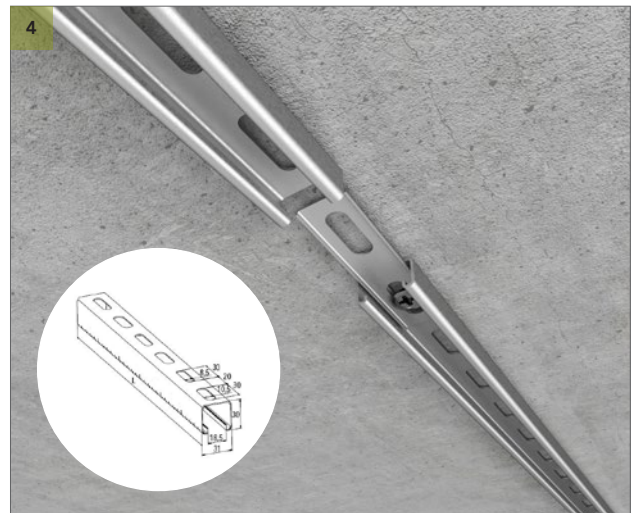

Om det installeres flere montasjeprofiler i forlengelse av hverandre kan Rockfon Baffle skjøtelask for montasjeprofil benyttes. Ved bruk av skjøtelask er det kun bruk for ett innfestingspunkt i overgangen mellom to montasjeprofiler, i stedet for to.

## 1. Rockfon Baffel Montasjeprofil løsning



5  
Monter festeklips til begge ender av baflene ved hjelp av en umbraconøkkel og M6-bolt. Sørg for at klipsene er plassert parallelt med lengden på rammen.



6  
Fest baflene til montasjeprofilen. De er korrekt montert når du hører et "klikk".



7  
Flytt baffelen til ønsket posisjon. Det er mulig å finjustere baffelposisjonen senere.

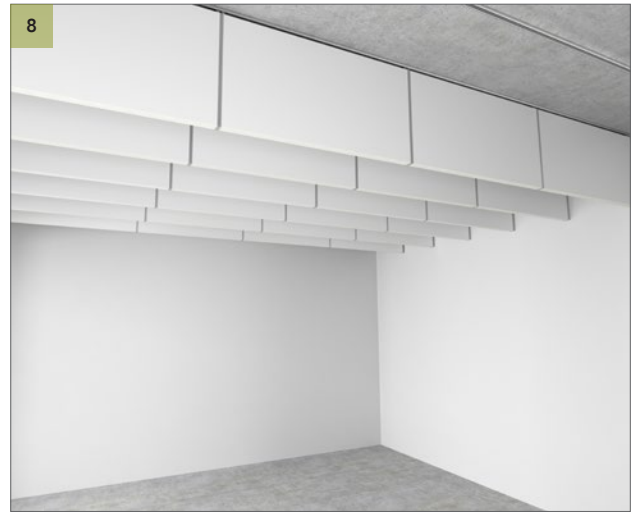

8  
Monter de resterende Rockfon Industrial Baflene, husk å bruke justeringspunktene på endene av baflene for å sikre at de holder posisjonen i bunn.

## 2. Rockfon Baffel T24 løsning

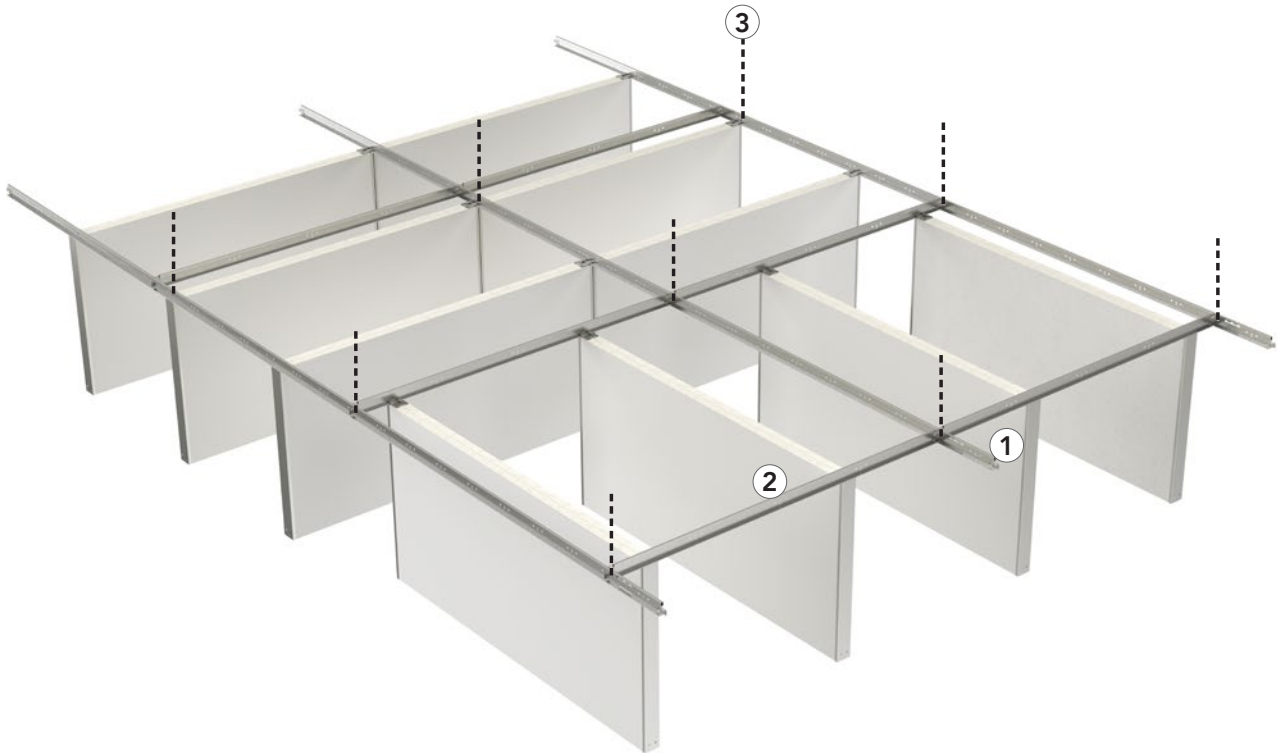

Rockfon Industrial Baffel montert til et Chicago Metallic T24 profilsystem.

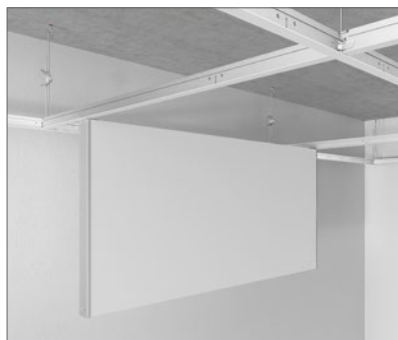

Rockfon Industrial Baffel montert mellom to Chicago Metallic T24 profiler.



Små justeringspunkter på enden av baffelen for å sikre enkel innretting.

## 2. Rockfon Baffel T24 løsning

## Systemkomponenter og forbruk\*

Bafler	Modulmål (mm)	Pakke	Vekt	Rekkeavstand**		
				1200	600	300
Rockfon Industrial Baffel 2F	1200 x 600 x 50	6 stk./pk.	20,2 kg/pk.	0,69 stk./m <sup>2</sup>	1,39 stk./m <sup>2</sup>	2,78 stk./m <sup>2</sup>
	1200 x 450 x 50	6 stk./pk.	14,2 kg/pk.			
Chicago Metallic T24 Click 2890						
① Bæreprofil T24 Click 3600 (CC 1200 mm)		15 stk./pk.	19,5 kg/pk.	0,23 stk./m <sup>2</sup>	0,23 stk./m <sup>2</sup>	0,23 stk./m <sup>2</sup>
② Tverrprofil T24 Click 1200		45 stk./pk.	15,7 kg/pk.	1,39 stk./m <sup>2</sup>	1,39 stk./m <sup>2</sup>	1,39 stk./m <sup>2</sup>
Tilbehør						
③ Opphengspendler HH 320		100 stk./pk.	30 kg/pk.	0,69 stk./m <sup>2</sup>	0,69 stk./m <sup>2</sup>	0,69 stk./m <sup>2</sup>

\* Gjeldende for bafler i parallelle rekker, uten mellomrom.

\*\* Sentermål mellom baffelrekkene (mm).

## Chicago Metallic T24 Click 2890

1. Bæreprofil T24 Click 3600



2. Tverrprofil T24 Click 1200



## Tilbehør

3. Opphengspendler



## 2. Rockfon Baffel T24 løsning

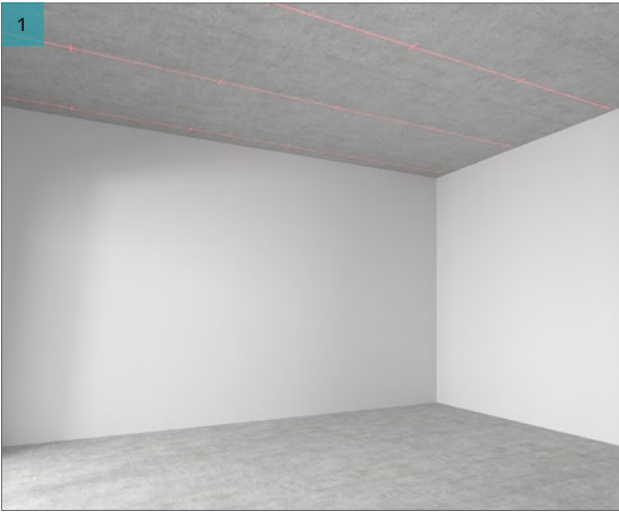

Bruk laser til systematisk oppmåling av borehull i rette linjer. Marker borehull for hver 1200 mm på etasjeskilleren i lengde og bredde.



Bor hull ved alle markeringer.

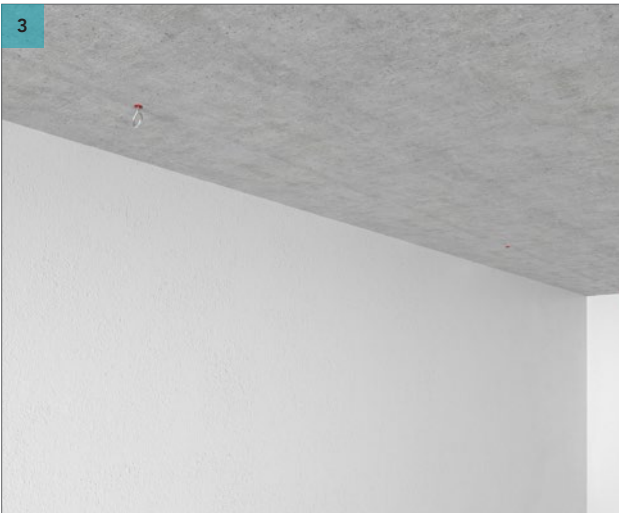

Bruk godkjent innfestning/krok som passer til etasjeskillerens materiale.



Monter pendlene til øyekrokene og husk å sikre de ved å klemme den øverste delen av pendelen.

## 2. Rockfon Baffel T24 løsning

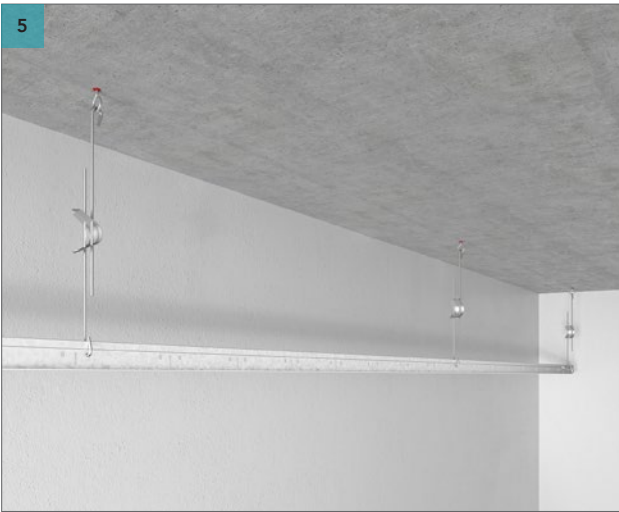

Monter tverrprofil T24 3600 på nederste del av pendelen. Husk å klemme sammen kroken.



Monter Click T24 1200 mm mellom bæreprofilene for hver 1200 mm.

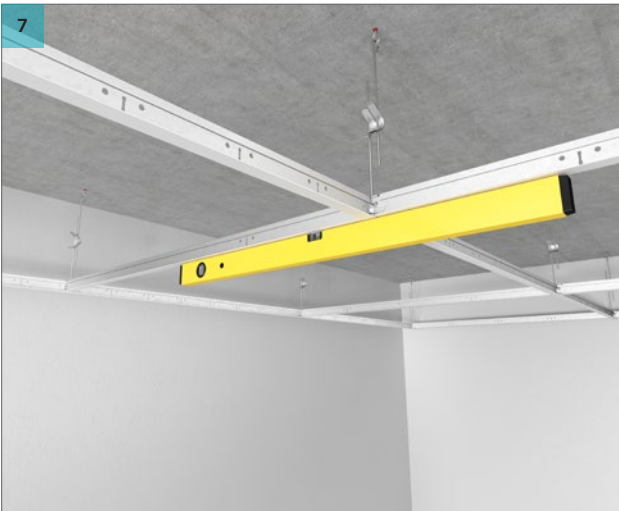

Kontroller at profilsystemet er nivellert før baflene monteres. Bruk fjæren på pendlene til å justere til det riktige nivået for alle T24-profiler.  
**Merk:** Hvis T24 profilsystemet ikke er i nivå, vil baflene heller ikke være det!



Fest Rockfon Industrial Baflene til det nedpendlede Chicago Metallic T24 profilsystemet.

## 2. Rockfon Baffel T24 løsning



Du kan bruke utstansingene i T24-profilene til å justere retningen/posisjonen på Rockfon Industrial Bafflene.



Rockfon Industrial Baffel monteres mellom T24-profiler.



Juster retteheten mellom bafflene ved hjelp av justeringspunktene på endene av bafflene.

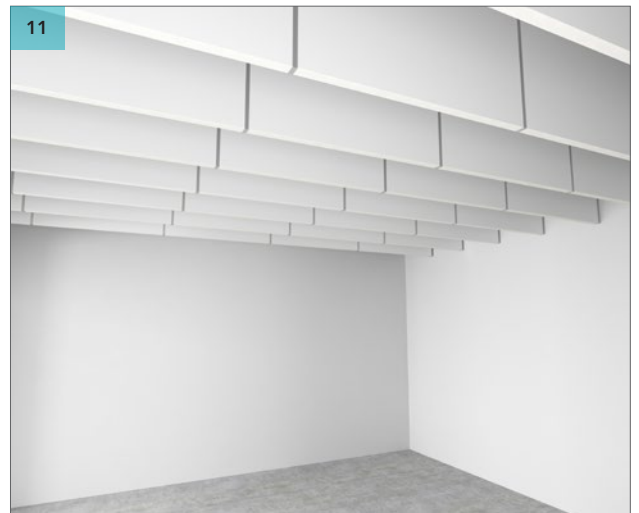

Fest resten av Rockfon Industrial Bafflene til T24 profilsystemet og niveller dem.

### 3. Rockfon Pendel løsning



Bafler på rekke – vanlig oppheng for to bafler på rekke.



Rockfon Industrial Bafler – opphengsøye, åpnet til loddrett posisjon.



Små justeringspunkter på enden av baffelen for å sikre enkel enkel innretting.

## 3. Rockfon Pendel løsning

## Systemkomponenter og forbruk\*

Bafler	Modulmål (mm)	Pakke	Vekt	Rekkeavstand**		
				1200	600	300
Rockfon Industrial Baffel 2F	1200 x 600 x 50	6 stk./pk.	20,2 kg/pk.	0,69 stk./m <sup>2</sup>	1,39 stk./m <sup>2</sup>	2,78 stk./m <sup>2</sup>
	1200 x 450 x 50	6 stk./pk.	15,3 kg/pk.			
Tilbehør						
① Opphengspendler HH 320		100 stk./pk.	30 kg/pk.	1 stk./baffel + 1 stk./rekke		

\* Gjeldende for bafler i parallelle rekker, uten mellomrom.

\*\* Sentermål mellom baffelrekkene (mm).

## Tilbehør

1. Opphengspendel



### 3. Rockfon Pendel løsning

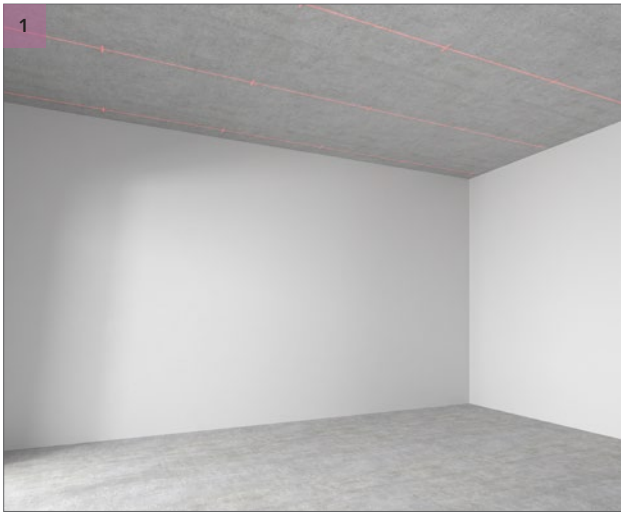

Benytt laser til systematisk oppmåling av borehull i rette linjer. Marker borehull for hver 1200 mm på etasjeskilleren.



Bor hull ved alle markeringer.

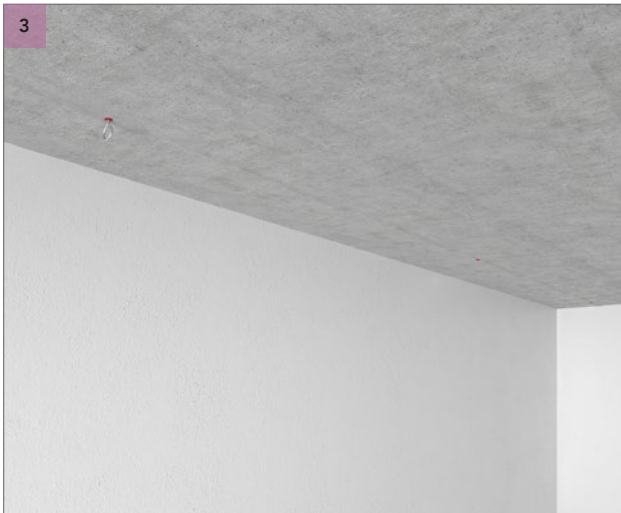

Bruk godkjent innfestning/krok som passer til etasjeskillerens materiale.

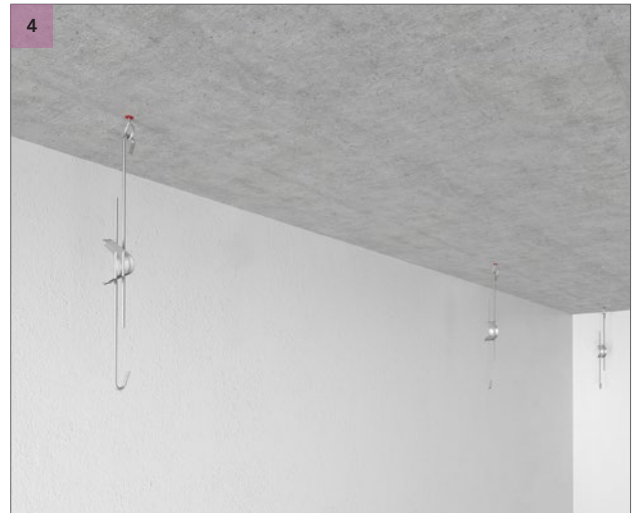

Monter pendlene til øyekrokene, husk å sikre de ved å klemme sammen den øverste delen av pendelen.

### 3. Rockfon Pendel løsning

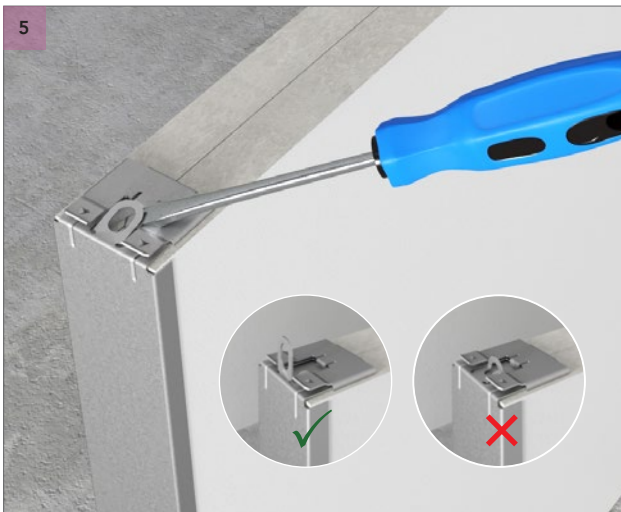

Løft det flate opphengsøyet til loddrett posisjon på toppen av Rockfon Industrial Baffelen.  
**Merk: Kontroller at øyet er helt loddrett.**

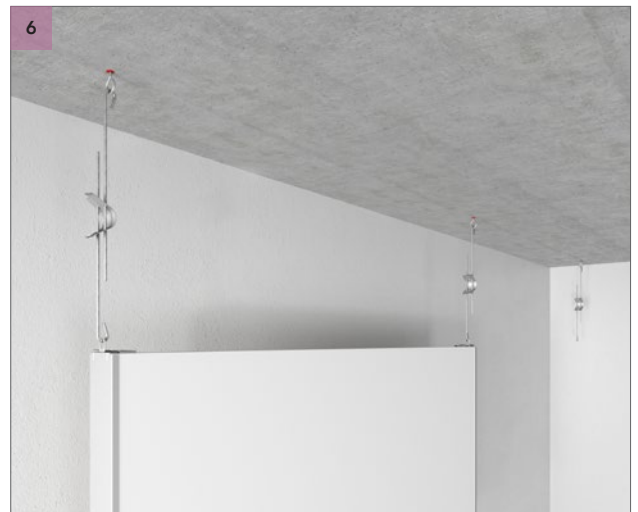

Heng Rockfon Industrial Baffelen opp i pendlene.



Vri om nødvendig baffelen for å feste øyet til pendlene.



Når to Rockfon Industrial Baffler henges ved siden av hverandre på samme pendel, pass på å forsikre deg om at justeringspunktene i endene passer sammen.

### 3. Rockfon Pendel løsning



*Plasser et vater på toppen eller under bafflene for å sikre at de henger jevnt. Nivellering gjøres ved å presse sammen fjæren på pendelen og justere pendlenes lengde.*

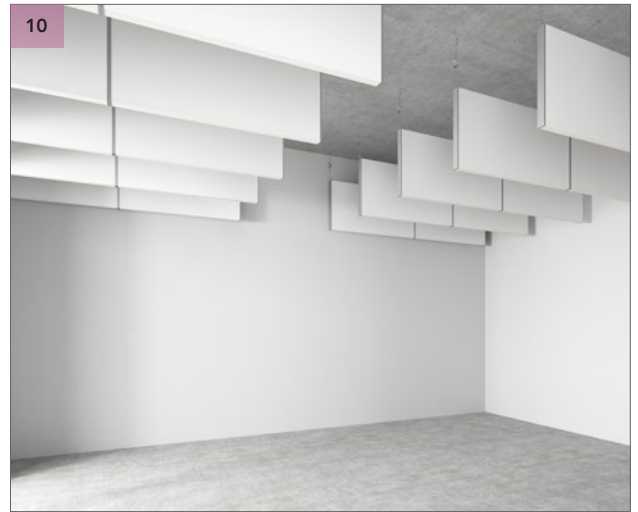

*Fest alle de resterende Rockfon Industrial Bafflene, og juster rekkene ved hjelp av justeringspunktene på sidene av bafflene.*

## Generelle installasjonsanbefalinger

### Fast og plan etasjeskiller

Kontroller alltid at etasjeskilleren er solid, og at bæreevnen er på minst 10 kg pr. nedpendlingspunkt. Sikre at overflaten er jevn. Om ikke må du passe på å jevne ut overflaten før du installerer Rockfon Baffel montasjeprofil løsning.

### Profilsystem

Med mindre noe annet er angitt, bør himlingen monteres symmetrisk og fra midten av rommet og ut. Pendler skal festes til bæreprofilen pr. 1200 mm (eller mindre hvis det er ekstra belastning).

Bæreprofilen plasseres CC 1200 mm for 1200 mm bafler.

For korrekt profilmontasje, må det sikres at T-profilene er perfekt nivelleret vannrett og at diagonal mål er like. Bæreprofilenes skjøter bør være forskutt, og der bør være en pendel plassert innenfor 150 mm til hver side av alle brannutstansinger og 450 mm fra enden av den bæreprofilen som ender ved en kantprofil.

Ytterligere pendler kan være nødvendige for å bære vekten av øvrige installasjoner i himlingen.

### Bafler

Det anbefales å benytte rene hansker med nitril- eller PU belegning ved montering av Rockfon bafler for å unngå tilsmussing.

For å sikre best mulig arbeidsmiljø anbefaler vi å følge de installasjonsanvisningene som finnes på vår emballasje, samt at gjeldende arbeidspraksis på byggeplassen alltid følges.

## Verktøy

Rockfon har utviklet spesielle verktøy som er tilgjengelige på [www.rockfon.no](http://www.rockfon.no)



For ytterligere informasjon se CAD-biblioteket på vår hjemmeside.

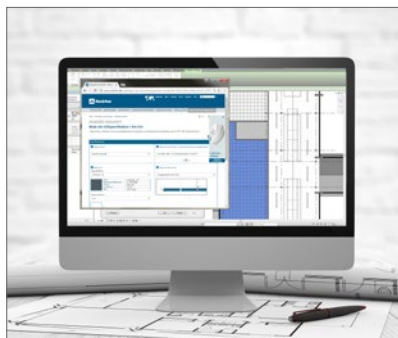

Generer beskrivelser på våre produkter på hjemmesiden.



Gå på oppdagelse i vårt store galleri av referanseprosjekter på vår hjemmeside.

Rockfon® er et registrert varemerke  
tilhørende ROCKWOOL konsernet.

 [linkedin.com/company/Rockfon-as](https://www.linkedin.com/company/Rockfon-as)

 [pinterest.com/Rockfon](https://www.pinterest.com/Rockfon)

 [youtube.com/RockfonOfficial](https://www.youtube.com/RockfonOfficial)

 [facebook.com/RockfonOfficial](https://www.facebook.com/RockfonOfficial)

 [instagram.com/Rockfon\\_Official](https://www.instagram.com/Rockfon_Official)

## Sounds Beautiful



06.2021 | Alle fargekoder som er nevnt her, er basert på NCS - Natural Colour System® som tilhører og brukes på lisens fra NCS Colour AB, Stockholm (2012),  
eller på fargestandarden RAL. Rockfon er et registrert varemerke. Det tas forbehold for trykfeil samt for sortiments- og produkttekniske endringer uten forutgående varsel.

### Rockfon

AS ROCKWOOL

Besøksadresse:

Gjerdrums vei 19

0484 Oslo

Postadresse:

Postboks 4215 Nydalen

0401 Oslo

Tel: 22 02 40 00

[www.rockfon.no](http://www.rockfon.no)