

Rockfon® System Olympia^{Plus} A Impact 1A™

Systembeskrivelse

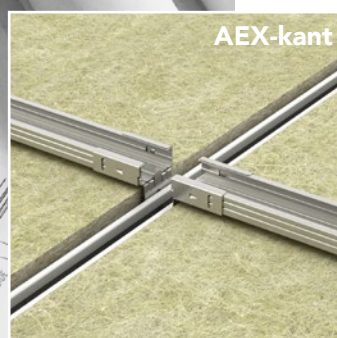

Profilsystem til spesialområder Høy slagfasthet

- Ideell kombinasjon av god akustikk og høy slagfasthet til sportshaller
- Høyeste slagfasthet 1A (EN13964, bilag D)
- Estetisk, elegant hvit overflate
- Alle plater er fullt demonterbare for enkel adgang til bakenforliggende installasjoner

Beskrivelse

Rockfon System Olympia^{Plus} A Impact 1A med høy slagmotstand består av Chicago Metallic 50 mm Bandraster 3050 profilsystem med spesialdesignet H-format motholdsramme og slagfaste 40 mm Rockfon Boxer eller Samson plater. Motholdsprofilene holder platene på plass når de utsettes for trykk. Profilene er produsert av galvanisert Z100 stål og som standard malt hvite. Systemet er beregnet til å bli nedpendlet fra himlingen ved hjelp av nonius pendler.

Bandraster festebeslag skal plasseres i tverrprofiler og deretter monteres i bæreprofilene ved bruk av selvborrende skruer. På vegger bør bæreprofilene og tverrprofilene monteres ved bruk av bandraster veggfeste. Motholdsrammen skal først tilpasses etter at Rockfon Boxer eller Samson platen er installert.

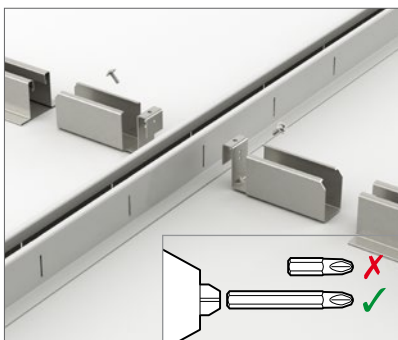
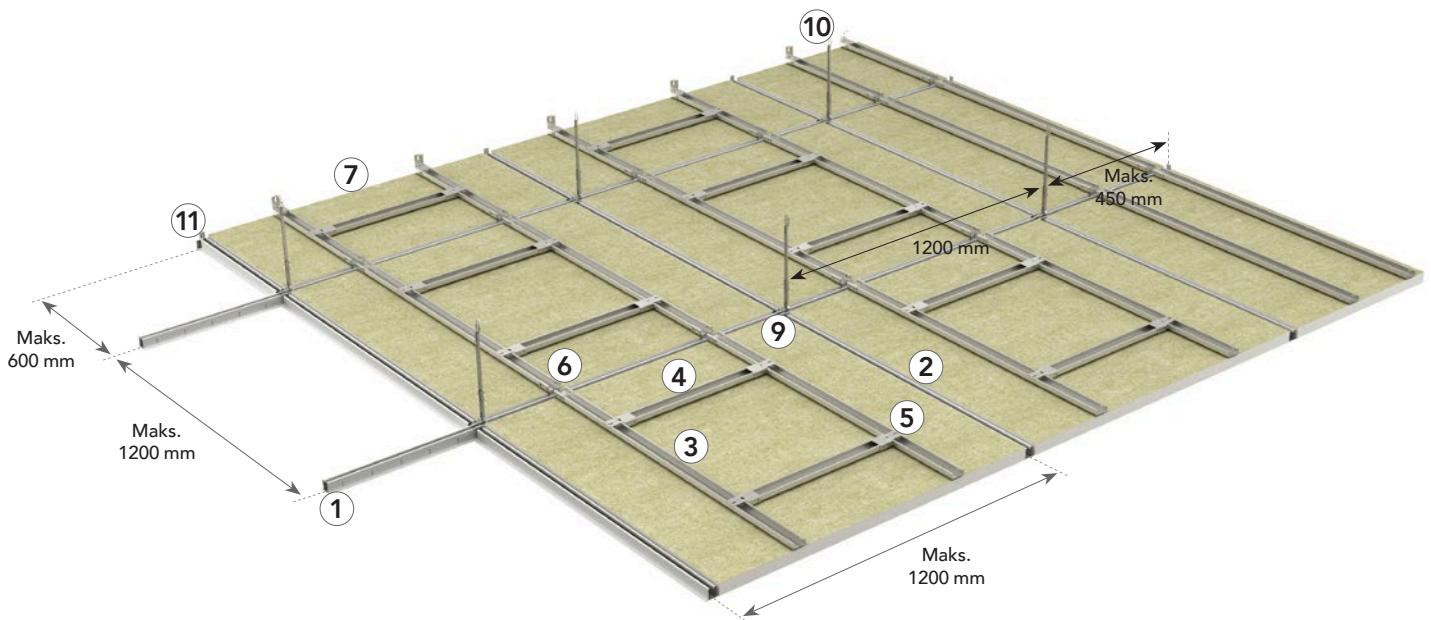

Forbinde tverrprofil til bæreprofil.

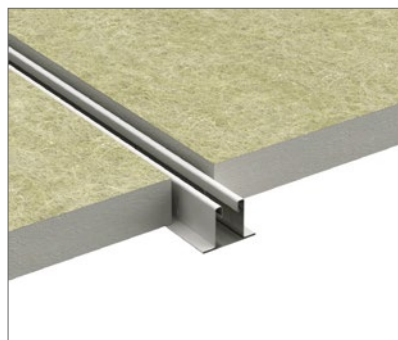

Installere Rockfon Boxer / Samson.

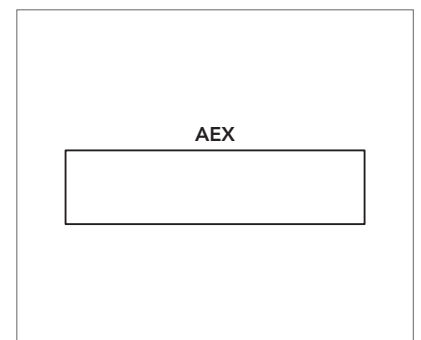

AEX-kant sikrer rask montering og demonterbarhet.

Systemkomponenter og forbruk

Plate	Chicago Metallic 50 mm Bandraster 3050		Motholdsprofil				Kantprofiler	Tilbehør				
	1	2	3	4	5	6	7	8	9	10	11	
-	Bæreprofiler 50mm 3050mm	Tverrprofiler 50mm 1150mm	Motholdsprofil 1168,6mm	Motholdsprofil 555mm	Beslag til motholdsprofil	Vinkelbeslag til motholdsprofil	Kantprofil	Bandraster skjøtelask	Bandraster festebeslag til tverrprofil	Nonius pendel	Veggfeste	
Dimensjon (mm)	Forbruk/m²											
1200 x 1200	0,70 stk./m ²	0,83 lm/m ²	0,83 lm/m ²	1,62 lm/m ²	0,77 lm/m ²	2,77 stk./m ²	2,77 stk./m ²	1)	0,23 stk./m ²	1,39 stk./m ²	0,7 stk./m ²	1)

1) Forbruk avhenger av romstørrelse.

Plate - AEX-kant



Chicago Metallic 50 mm bandraster 3050

1. Bæreprofil 50 mm 3050 mm



2. Tverrprofiler 50mm 1150mm



Motholdsprofil

3/4. Motholdsprofil



Motholdsprofil

5. Beslag til motholdsprofil



6. Vinkelbeslag til motholdsprofil



Kantprofiler

7. Kantprofil



Tilbehør

8. Bandraster skjøtelask til bæreprfil



9. Bandraster festebeslag til tverrprofil



10. Nonius pendel



11. Veggfeste



Egenskaper



Slagfasthet

Klasse 1A testet i overensstemmelse med EN13964 bilag D.

Slagfasthet klassifisering bekrefter systemets evne til å motstå tilfeldig eller gjentakende slag.



Systembæreevne

		Maks. belastning (kg/m ²)	
Pendelavstand (mm)	Modulmål (mm)	Maks. 2,5 mm nedbøyning	Maks. 4,0 mm nedbøyning
1200	1200 x 1200	20,2	33

Systembæreevne er bestemt ut fra en maks. nedbøyning av de enkelte komponenter tilsvarende 1/500 av spennvidden eller den akkumulerte nedbøyningen av alle konstruksjonskomponenter som ikke overskrider 2,5 eller 4,0 mm. Bæreevnen er oppgitt som jevnt fordelt last i kg/m², platevekten er ikke tatt med, og profilvekten er inkludert.



Korrosjonsbestandig

Klasse B (EN13964).



Demonterbar

Plater montert i Rockfon System Olympia^{Plus} A Impact 1A er fullt demonterbare.



Brannmotstandsevne

Visse Rockfon himlinger har blitt testet og klassifisert i henhold til den europeiske standarden EN 13501-2 og/eller nasjonale standarder. Vennligst kontakt Rockfon.

Velegnede plater

Rockfon System Olympia^{Plus} A Impact 1A kan installeres med følgende Rockfon plater:

		Dimensjoner (mm)	
Plater	Tykkelse (mm)	1166 x 1166	1200 x 1200
Rockfon Boxer	40	•	•
Rockfon Samson	40	•	•

Systeminstallasjon

Layoutmuligheter og plassering av pendler

Dette himlingsystemet har modulmål 1200 x 1200 mm.

Nedpendlingen skal være symmetrisk i rommet, med mindre noe annet er spesifisert. Hvis størrelse (a) er brukt fra starten av den

langsgående retningen, så skal samme størrelse også brukes i den andre siden av rommet. Det er ikke anbefalt å tilpasse plater som har blitt tilskåret mindre enn halvparten av bredden eller lengden på platen.

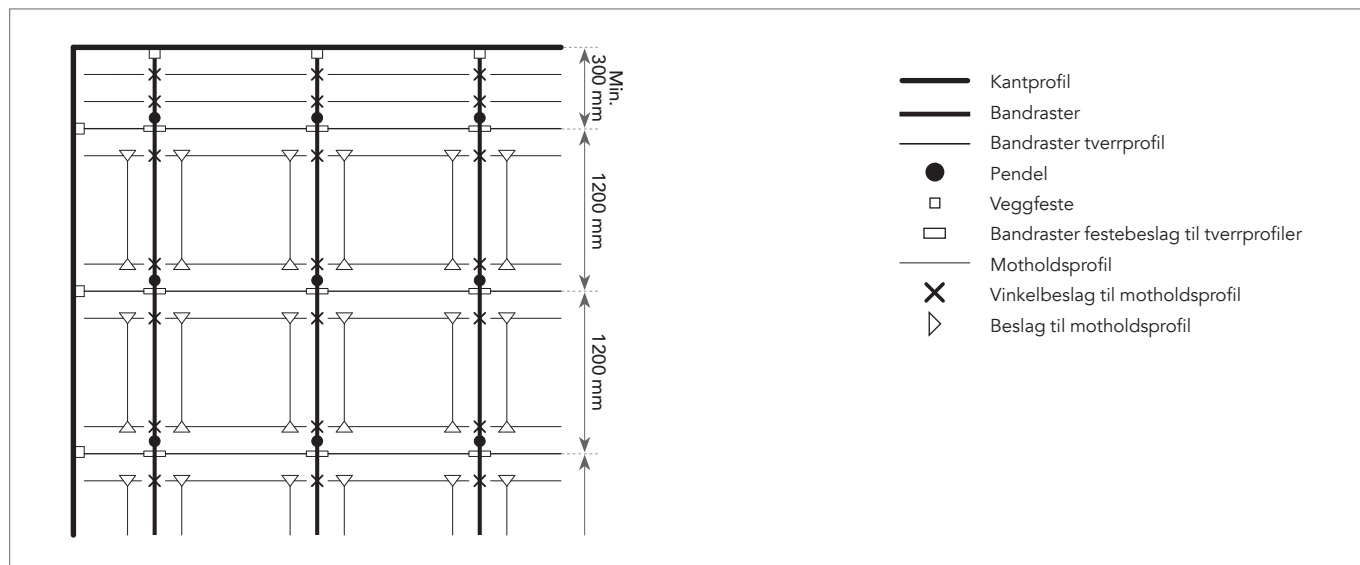

Installasjonskrav

Under og etter installasjon av profiler er det viktig å kontrollere at Bandraster profilene er montert vannrett. Rockfon anbefaler en maksimal nivåforskjell på +/- 1 mm mellom profilene, og denne bør ikke akkumuleres. Denne toleransen er gjeldende for alle retninger.

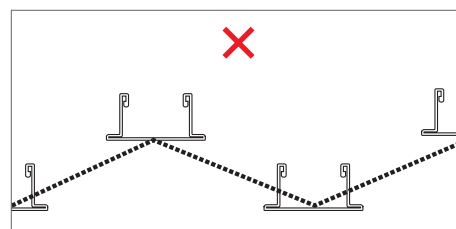
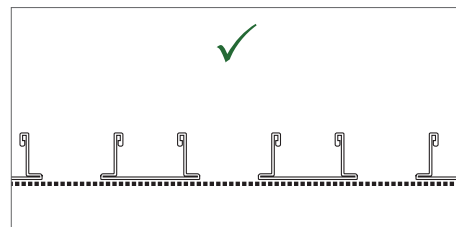

Det er samtidig viktig å kontrollere at det er en rett vinkel (90 grader) mellom bæreprfiler og tverrprofiler. Dette gjøres enkelt ved å sammenligne de to diagonalene. Se de anbefalte diagonalmålt og toleranser nedenfor.

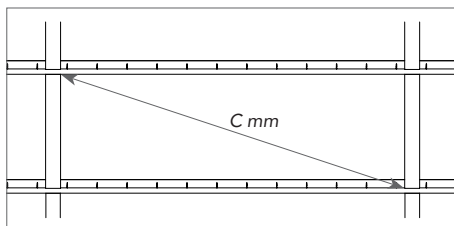

Modulmål	Diagonal (C)	Toleranse
1200 x 1200	1626,34	+/- 1,0

Motholdsramme

Rockfon platene (40 mm tykke) holdes på plass av en H-formet motholdsramme, som er laget av 2 x 2 lengder av C-profil. To lange C-profiler spenner fra bæreprofil til bæreprofil, mens de to korte C-profilene spenner mellom de to lange C-profilene. Den korte og den lange C-profilen er koblet sammen med beslag til motholdsprofil. Vinkelbeslag til motholdsprofil monteres på endene av de lange

C-profilene, som heretter monteres i hullene i bæreprofilene. Den H-formede motholdsrammen skal installeres symmetrisk i en 1200 x 1200 mm modul.

NB: Vær spesielt oppmerksom på plasseringen av hullene i bæreprofilene, slik at vinkelbeslag på motholdsprofilene kan bli klikket på plass. Hullene i bæreprofilene skal være på linje overfor hverandre.

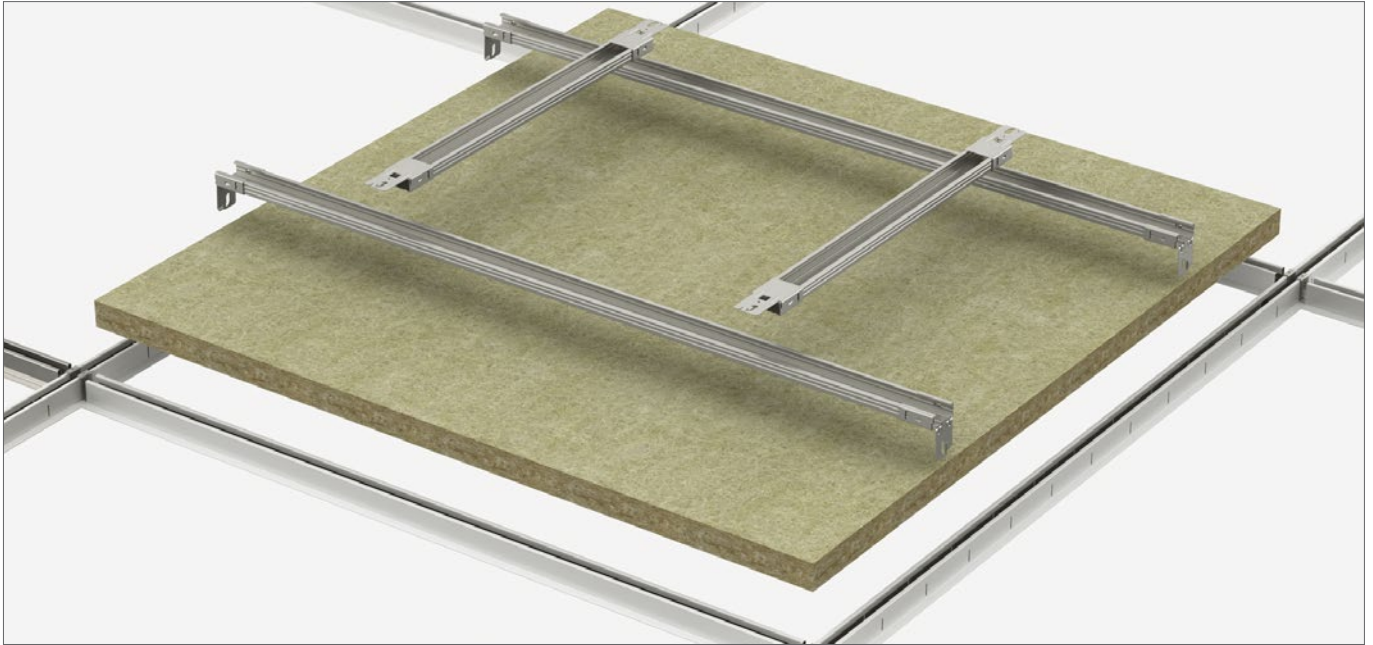

Innfesting mot vegg



Bandrasterprofil montert på vegg.

Monter bandraster veggfestet til bæreprfilen eller tverrprofilen ved hjelp av selvborrende skruer. Fest veggfestet til veggen ved hjelp av passende innfesting.



Motholdsprofil montert på vegg.

Monter vinkelbeslag på motholdsprofilen ved bruk av selvborrende skruer. Fest veggfestet til veggen ved hjelp av passende innfesting.

Montasje



En symmetrisk fordeling av plater gir det beste resultatet

Forbindelse mellom himling og vegg

Kantprofilene skal nivelleres og festes til veggen.
Avstanden mellom fikseringspunkter for kantprofilene må ikke overstige 300 mm.

Forbindelse mellom himlingen og buede vertikale overflater

Når himlingen tilsluttes buede vertikale overflater, vil bruk av valsede kantprofiler være den mest korrekte metode.

Demontering

Demontering av Rockfon plater

Platene kan enkelt demonteres, da de kan heves ca. 10 mm på grunn av mellomrommet mellom himlingsplaten og motholdsrammen.

Platene kan fjernes ved å demontere to av fire vinkelprofilbeslag ut av tverrprofilene ved bruk av det medfølgende verktøyet, tang eller krok.



Platene kan enkelt demonteres

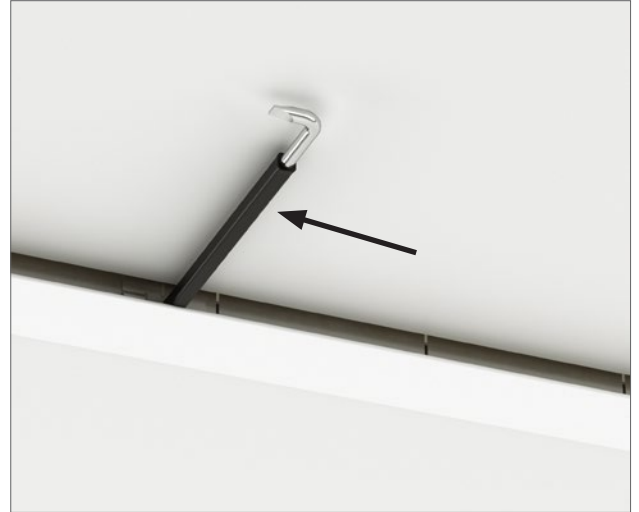

Ytterligere informasjon

Korrosjonsbeskyttelse

Rockfon System OlympiaPlus A Impact 1A er klassifisert i klasse B i henhold til EN 13964, bilag 7. Alle deler består av Z100 stål (sinklag på minst 100 g/m²).

Minste innbygningshøyde

Plater monteret i Rockfon System Olympia^{Plus} A Impact 1A gir mulighet for demontering.

Innbygningshøyden er definert som avstanden fra undersiden av platen til undersiden av dekket/etasjeskilleren, hvor pendlene er monteret. D er minimum installasjonshøyde for å sikre enkel installasjon og demontering av plater.

Monteringsmetode	D = Minimum installasjonshøyde
Nedhengt med nonius pendler	200 mm

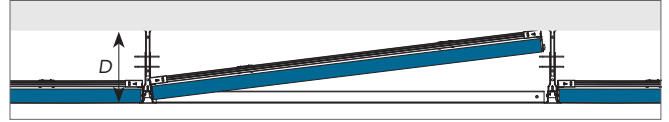

Kantavslutninger

Nedenfor er et eksempel på en kantavslutning. Mer informasjon kan finnes på www.rockfon.no

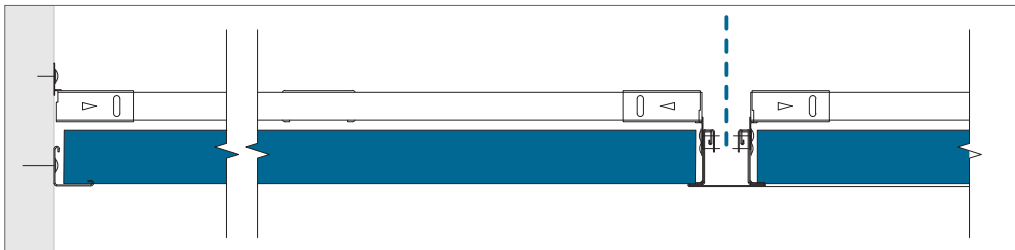

Kantavslutninger med kantprofil

Integrasjon av tekniske installasjoner

Rockfon himlingsplater er enkle å skjære til, og derfor er det meget enkelt å integrere tekniske installasjoner i våre himlingsplater. Til utskjæringen anbefales det å bruke en hobbykniv.

Spesifikke lysarmaturer er testet iht. EN13964 slagfasthet klasse 1A. Slagfasthet av andre typer lysarmaturer er ikke garantert. Kontakt Rockfon for teknisk service og mer informasjon om passende lysarmaturer, tilbehør og CAD tegninger av de forskjellige armaturene integrert i Rockfon System Olympia^{Plus} A Impact 1A .

Planlegging

En grundig planlegging og tilrettelegging av installasjonsprosessen vil gi mindre merarbeid og færre skader på himlingsplatene. Rockfon anbefaler å gå gjennom installasjonsarbeidet grundig og i god tid med andre installatører, som skal arbeide i eller nær himlingen. Ved å gjøre dette unngås skadete og støvete himlingsplater lettere, noe som reduserer prosjektkostnadene.

Tegning A

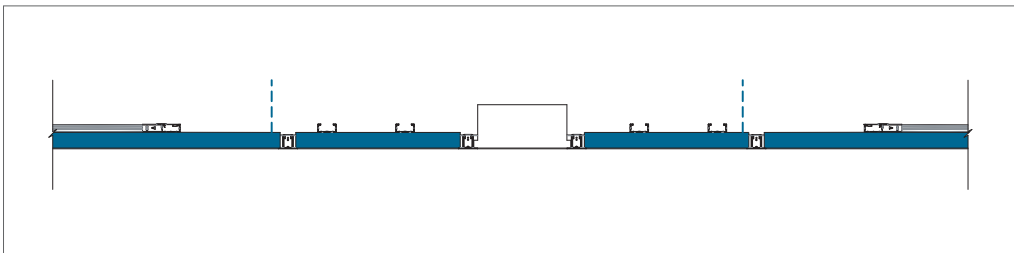

Generelle installasjonsanbefalinger

Overgang mellom himling og vegg eller annen loddrett flate

Kantprofilen skal festes til den loddrette flaten i ønsket høyde ved hjelp av korrekt innfesting pr. maks. 300 mm. Sørg for at skjøter mellom profilene er tette og pene, og at det ikke er knekk mellom profilene, slik at de forblir i nivå. Bruk så lange kantprofiler som mulig for å oppnå det peneste resultatet. Det anbefales å bruke profiler som er min. 300 mm lange.

Treprofiler, treskyggelister og metallister

Treskyggelister bør ikke benyttes med brannsikre himlinger.

Overgang mellom himling og buet, loddrett veggflate

Bruk av valsede kantprofiler er den mest korrekte metoden til dette. Kontakt Rockfon for mer informasjon om valsede kantprofiler.

Hjørner

Kantprofiler bør skjæres i gjæring ved hjørner. Skjøter som overlapper hverandre, kan utføres ved innvendige hjørner når det benyttes metallprofiler, med mindre annet er spesifisert.

Profilsystem

Med mindre noe annet er angitt, bør himlingen monteres symmetrisk og fra midten av rommet og ut. Pendler skal festes til bæreprøfilen pr. 1200mm, eller mindre, hvis det er ekstra belastning. Der det er mulig bør kantplater være større enn 200 mm i bredden.

Bæreprøfilen skal plasseres med en avstand på 1200 mm.

For korrekt profilinstallasjon skal det sikres at T-profilene er i vater, og at diagonal mål er like (se krav og toleranser på side 5). Bæreprøfilenes skjøter bør være forskutt, og det bør være en pendel plassert 450 mm fra enden av den bæreprøfilen som ender ved en kantprofil.

Ytterligere pendler kan være nødvendige til å bære vekten av øvrige installasjoner i himlingen.

Montering av plater

Det anbefales å benytte rene hansker med nitril- eller PU belegning ved montasje av Rockfon platene for å unngå tilsmussing. Tilpasning foretas enkelt med en skarp kniv. Alle tilskårne kanter og gjennomføringer skal etterbehandles med kantmaling i henhold til gjeldende byggeforskrifter.

For å sikre best mulig arbeidsmiljø anbefaler vi at de installasjonsanvisningene som finnes på vår emballasje følges, samt at gjeldende arbeidspraksis på byggeplassen alltid følges.

Merk: Visse plater med matt, plan overflate er retningsbestemte.

For å sikre et ensartet uttrykk i den ferdige himlingen er det viktig at alle platene vender samme vei. Platens retning fremgår av en pil på baksiden av platen.

Verktøy

Rockfon har utviklet spesielle verktøy som er tilgjengelige på www.rockfon.no

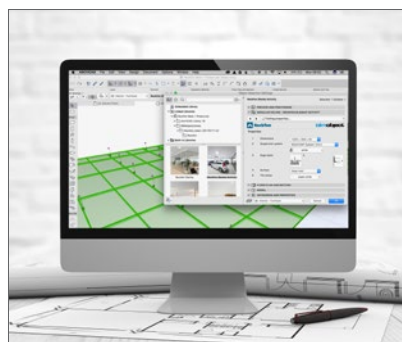

Besøk vårt online CAD bibliotek eller BIM portal for å få hjelp til å designe ditt prosjekt

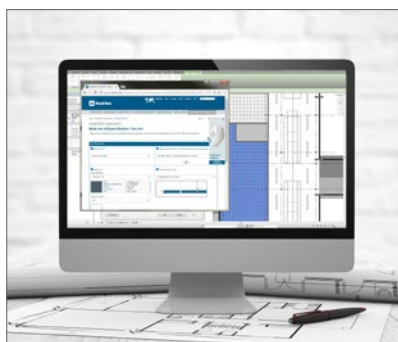

Generer beskrivelsestekster på våre produkter på hjemmesiden.



Gå på oppdagelsesferd i vårt store bibliotek av referanseprosjekter på vår hjemmeside.

Rockfon® er et registrert varemerke
tilhørende ROCKWOOL konsernet.

 twitter.com/RockfonOfficial

 linkedin.com/company/Rockfon-as/

 instagram.com/Rockfon_official/

 https://www.youtube.com/channel/UC8_RSaoZ1SAmRqRTbjLozSQ

10/2018 | Alle fargekoder som er nevnt her, er basert på NCS - Natural Colour System[®], som tilhører og brukes på lisens fra NCS Colour AB, Stockholm (2012), eller på fargestandarden RAL. Rockfon er et registrert varemerke. Det tas forbehold for trykktfeil samt for sortiments- og produkttekniske endringer uten forutgående varsel

Rockfon

AS ROCKWOOL

Besøksadresse:

Gjerdrums vei 19

0484 Oslo

Postadresse:

Postboks 4215 Nydalen

0401 Oslo

Tel: 22 02 40 00

Fax: 22 15 91 78

www.rockfon.no

