

Rockfon® System T24 Stepped Z D™

Systembeskrivelse

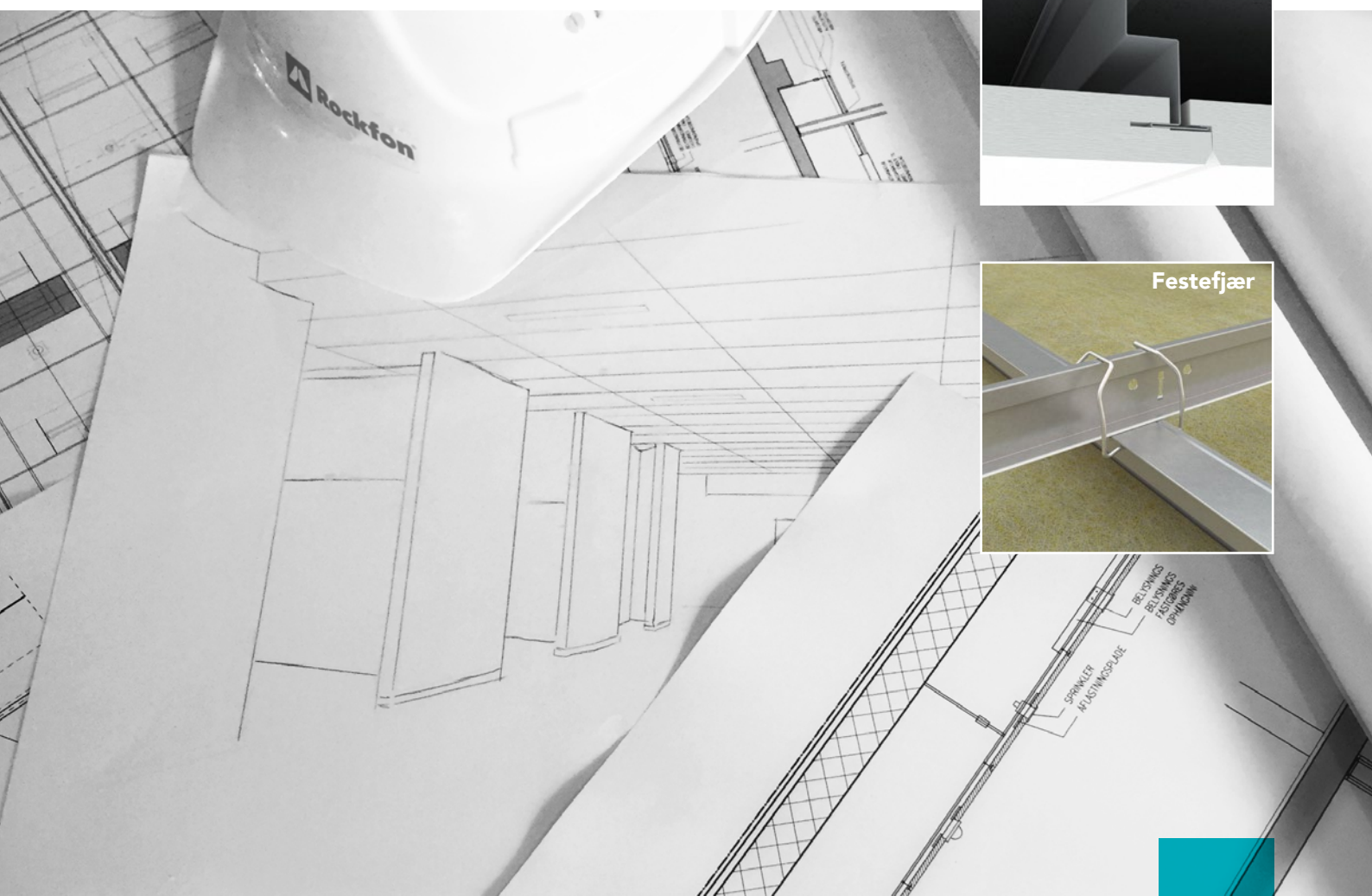

Skjult profilsystem
Ubrutt design

- Elegant, ubrutt himlingsuttrykk
- Alle plater er fullt demonterbare for adgang til bakenforliggende installasjoner
- Systemer er egnet til store plateformater

Beskrivelse

Rockfon System T24 Stepped Z D er et galvanisert skjult profilsystem, som kan benyttes til montering av Rockfon plater med D -kant.

Systemet omfatter bæreprofiler og Stepped Z-profiler. Rockfon plater med D-kant og platetykkelse på opptil 25 mm kan enkelt monteres og demonteres i dette systemet. Herved får man en estetisk tiltalende og tilgjengelig himling med skjult profilsystem.

Rockfon System T24 Stepped Z D kan monteres enten nedhengt eller direkte til etasjeskilleren.

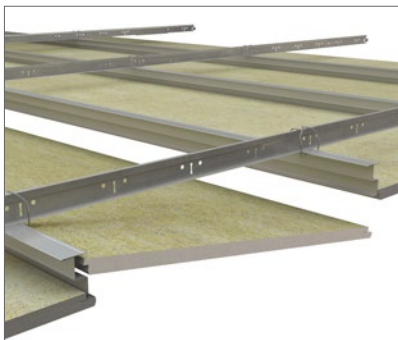
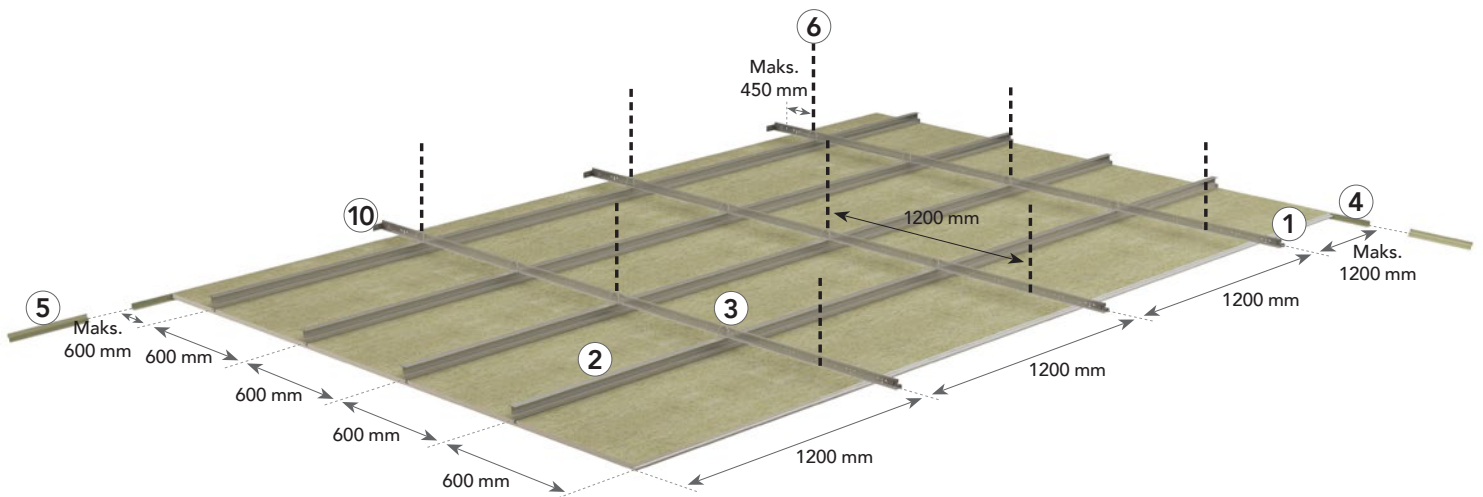

Platene kan enkelt monteres og demonteres i dette systemet.

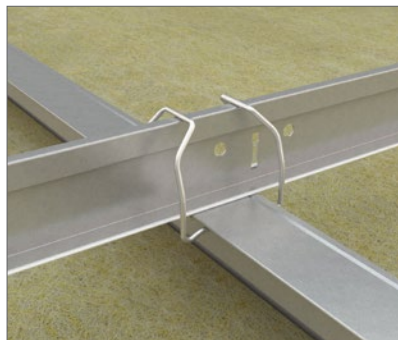

Spesielt konstruert festefjær til låsing av Stepped Z profil til T24 profilen uten bruk av verktøy.

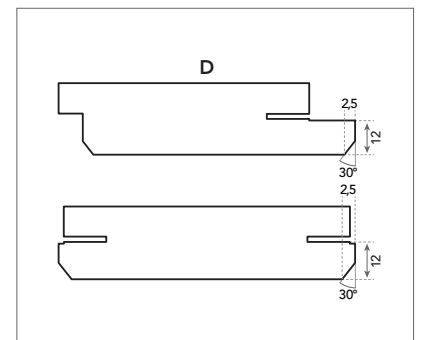

Detaljebilde av D-kanten.

Systemkomponenter og forbruk

Plate	Chicago Metallic T24 Stepped Z			Kantprofiler		Tilbehør					
	1	2	3	4	5	6	7	8	9	10	
-	Bæreprofil T24 Click 3600	Stepped Z profil	Festefjær	Kantprofil	Skyggefugeprofil	Pendel	Direktefeste	Kantfjær FIXT	Avstivningsprofil	Vegg- og overgangsbeslag for T-profil	
Dimensjon (mm)	Forbruk/m ²										
600 x 600	2,78 stk./m ²	0,83 lm/m ²	1,66 lm/m ²	2,77 stk./m ²	1)	1)	0,70 stk./m ²	0,70 stk./m ²	2)	-	1)
1200 x 600	1,39 stk./m ²	0,83 lm/m ²	1,66 lm/m ²	2,77 stk./m ²	1)	1)	0,70 stk./m ²	0,70 stk./m ²	2)	-	1)
1500 x 600	1,11 stk./m ²	0,83 lm/m ²	1,66 lm/m ²	2,77 stk./m ²	1)	1)	0,70 stk./m ²	0,70 stk./m ²	2)	-	1)
1800 x 600	0,93 stk./m ²	0,83 lm/m ²	1,66 lm/m ²	2,77 stk./m ²	1)	1)	0,70 stk./m ²	0,70 stk./m ²	2)	-	1)
2100 x 600	0,79 stk./m ²	0,83 lm/m ²	1,66 lm/m ²	2,77 stk./m ²	1)	1)	0,70 stk./m ²	0,70 stk./m ²	2)	-	1)
2400 x 600	0,69 stk./m ²	0,83 lm/m ²	1,66 lm/m ²	2,77 stk./m ²	1)	1)	0,70 stk./m ²	0,70 stk./m ²	2)	-	1)
900 x 900	1,23 stk./m ²	0,83 lm/m ²	1,11 lm/m ²	1,84 stk./m ²	1)	1)	0,70 stk./m ²	0,70 stk./m ²	2)	2,22 lm/m ²	1)
1200 x 1200	0,69 stk./m ²	0,83 lm/m ²	0,83 lm/m ²	1,38 stk./m ²	1)	1)	0,70 stk./m ²	0,70 stk./m ²	2)	1,67 lm/m ²	1)
1200 x 300	2,78 stk./m ²	0,83 lm/m ²	3,33 lm/m ²	5,53 stk./m ²	1)	1)	0,70 stk./m ²	0,70 stk./m ²	2)	-	1)
1500 x 300	2,22 stk./m ²	0,83 lm/m ²	3,33 lm/m ²	5,53 stk./m ²	1)	1)	0,70 stk./m ²	0,70 stk./m ²	2)	-	1)
1800 x 300	1,85 stk./m ²	0,83 lm/m ²	3,33 lm/m ²	5,53 stk./m ²	1)	1)	0,70 stk./m ²	0,70 stk./m ²	2)	-	1)
2100 x 300	1,59 stk./m ²	0,83 lm/m ²	3,33 lm/m ²	5,53 stk./m ²	1)	1)	0,70 stk./m ²	0,70 stk./m ²	2)	-	1)
2400 x 300	1,39 stk./m ²	0,83 lm/m ²	3,33 lm/m ²	5,53 stk./m ²	1)	1)	0,70 stk./m ²	0,70 stk./m ²	2)	-	1)

1) Forbruk avhenger av romstørrelse.

2) Kantfjær benyttes til å låse platen mot veggen. Når det benyttes kantfjær, bør det være god plass mellom platen og veggen for at kantfjæren kan benyttes. Bruk én kantfjær pr. plate.

Plate - D-Kant



Chicago Metallic T24 Stepped Z

1. Bæreprofil T24 Click 3600



3. Festefjær



2. Stepped Z 4000 - 58 mm



Kantprofiler

4. Kantprofil



5. Skyggefugeprofil RFN 812



Tilbehør

6. Pendel



7. Direktefeste



8. Kantfjær FIXT



9. Avstivningsprofil



10. Vegg- og overgangsbeslag for T-profil



Egenskaper



Systembæreevne

		Maks. belastning (kg/m ²)	
Pendelavstand (mm)	Platestørrelse (mm)	Maks. 2,5 mm nedbøyning	Maks. 4,0 mm nedbøyning
1200	600 x 600	10,7	17,9
1200	1200 x 600	10,7	17,9
1200	1500 x 600	10,7	17,9
1200	1800 x 600	10,7	17,9
1200	2100 x 600	10,7	17,9
1200	2400 x 600	10,7	17,9
1200	900 x 900	10,5	17,4
1200	1200 x 1200	10,3	16,9
1200	1200 x 300	10,2	17,8
1200	1500 x 300	10,2	17,8
1200	1800 x 300	10,2	17,8
1200	2100 x 300	10,2	17,8
1200	2400 x 300	10,2	17,8

Bæreevnen er beregnet ut fra en maks. nedbøyning av de enkelte komponenter tilsvarende 1/500 av spennvidden eller den akkumulerte nedbøyning av alle konstruksjonskomponenter, som ikke overskrider 2,5 eller 4,0 mm. Bæreevnen er oppgitt som jevnt fordelt last i kg/m², platevekten er ikke tatt med, og profilvekten er inkludert.



Korrosjonsbestandig

Klasse B (EN13964).



Demonterbar

Plater montert i Rockfon System T24 Stepped Z D er fullt demonterbare.



Branntotstandsevne

Visse Rockfon himlinger har blitt testet og klassifisert i henhold til den europeiske standard EN 13501-2 og/eller nasjonale standarder. Kontakt Rockfon for mer informasjon.

Velegnede plater

Rockfon System T24 Stepped Z D fås med følgende Rockfon plater:

		Dimensjoner (mm)												
Plater	Platetykkelse (mm)	600 x 600	900 x 900	1200 x 1200	1200 x 300	1500 x 300	1800 x 300	2100x 300	2400 x 300	1200 x 600	1500 x 600	1800 x 600	2100 x 600	2400 x 600
Rockfon Blanka®	20	•			•	•	•			•	•	•		
Rockfon Blanka®	25		•	•				•	•				•	•
Rockfon Color-all®	20	•												
Rockfon® Sonar®	20	•			•	•	•			•	•	•		
Rockfon® Sonar®	25		•	•				•	•				•	•
Rockfon® Sonar® Bas	20	•												

Ytterligere dimensjoner kan monteres i Rockfon System T24 Stepped Z D. Kontakt Rockfon for mer informasjon.

Systeminstallasjon

Layoutmuligheter og pendelplassering

Rockfon plater med D-kant kan installeres i Rockfon System T24 Stepped Z D.

Nedenfor vises et par layoutmuligheter avhengig av platestørrelsen.

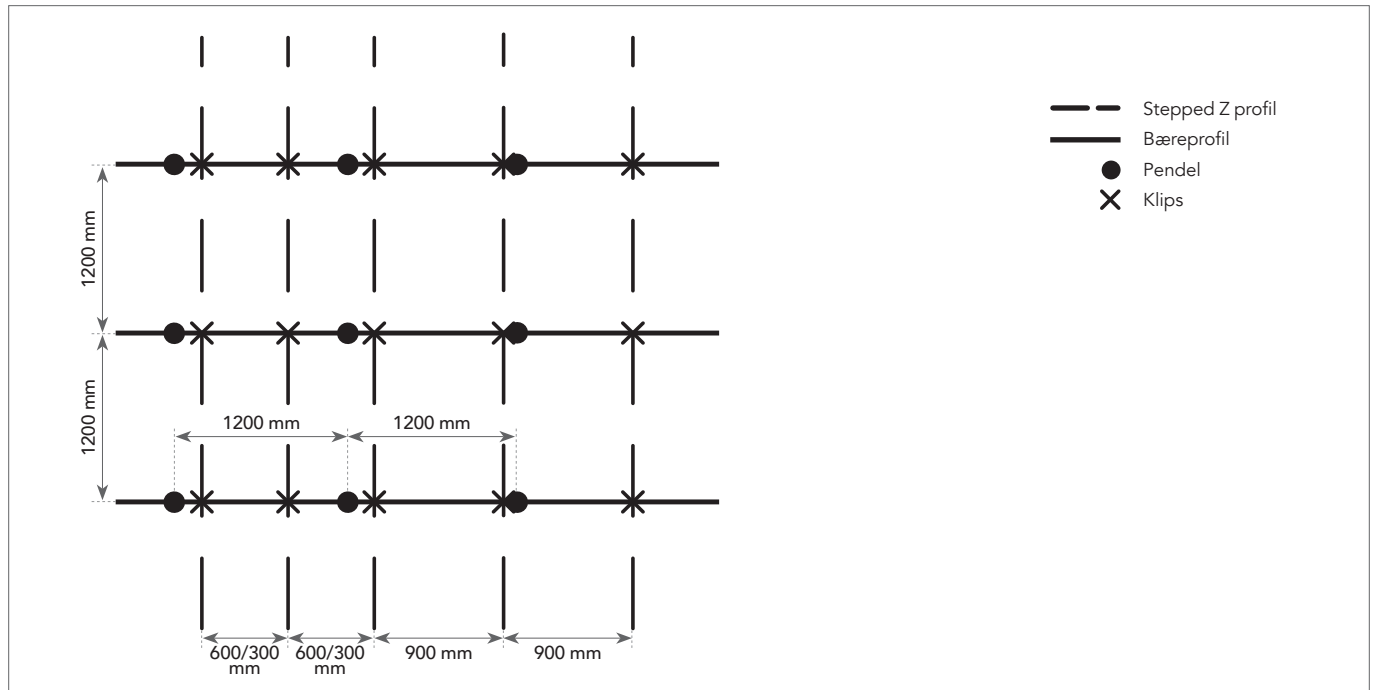

Installasjonskrav

Under og etter installasjon av profiler er det viktig å kontrollere at T-profilene er montert vannrett. Rockfon anbefaler en maksimal nivåforskjell på +/- 1 mm mellom profilene, og denne bør ikke akkumuleres. Denne toleransen er gjeldende for alle retninger.

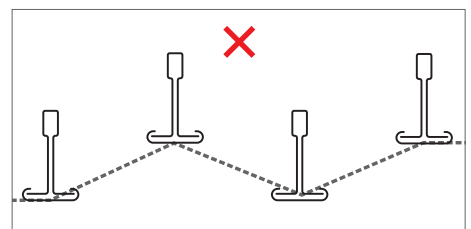
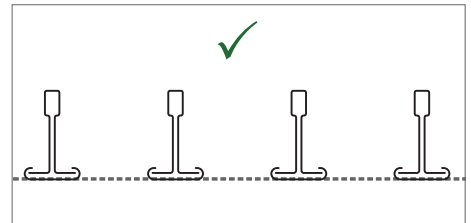

Det er samtidig viktig å kontrollere at det er en rett vinkel (90°) mellom bæreprofiler og tverrprofiler. Dette gjøres enkelt ved å sammenligne de to diagonalene. Se de anbefalte diagonalmålt og toleranser nedenfor.

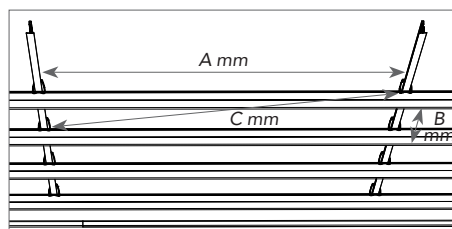

Modulmål (A x B)	Diagonal (C)	Toleranse
mm		
600 x 600	1305,12	+/- 1,0
1200 x 600	1305,12	
1500 x 600	1305,12	
1800 x 600	1305,12	
2100 x 600	1305,12	
2400 x 600	1305,12	
900 x 900	1460,46	
1200 x 1200	1656,06	
1200 x 300	1205,71	
1500 x 300	1205,71	
1800 x 300	1205,71	
2100 x 300	1205,71	
2400 x 300	1205,71	

Platemontasje

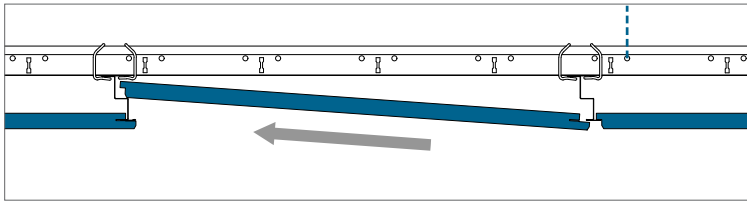

Monter platen ved å føre platens D1 kant inn i mellomrommet i Stepped Z profilen.

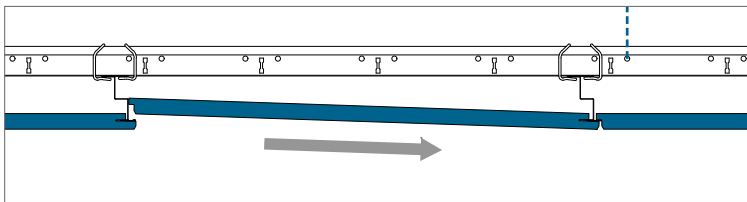

Før D2 kanten inn i Stepped Z profilen.

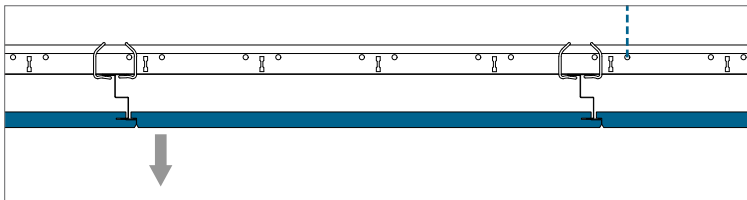

Senk platen forsiktig på plass.

Minste innbyggningshøyde (mm)

Himlingsplater installert i Rockfon System T24 Stepped Z D er fullt demonterbare. Systemet er kjennetegnet ved at platene under montering og demontering aldri kommer over profilsystemet, hvor det ofte er andre installasjoner.

Installasjonshøyden er definert som avstanden fra undersiden av platen til undersiden av etasjeskilleren, hvor pendler er festet. D er minimumshøyden for enkel montering og demontering.

* Ved innfesting av Stepped Z profil direkte til etasjeskilleren med klemblikk er D = 69 mm.

Platetykkelse	Modulmål	D
mm		
20	600 x 600	119*
	1200 x 300	
	1500 x 300	
	1800 x 300	
	1200 x 600	
	1500 x 600	
25	1800 x 600	119
	900 x 900	
	1200 x 1200	
	2100 x 300	
	2400 x 300	
	2100 x 600	
	2400 x 600	

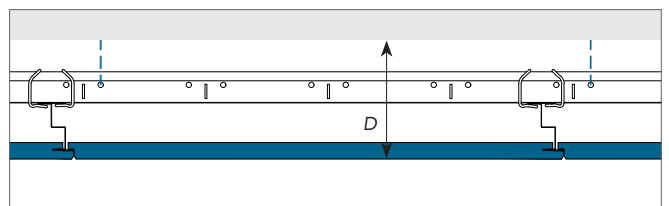

Kantavslutninger

Nedenfor er vist eksempler på kantavslutninger. Ytterligere detaljer kan findes på www.rockfon.no

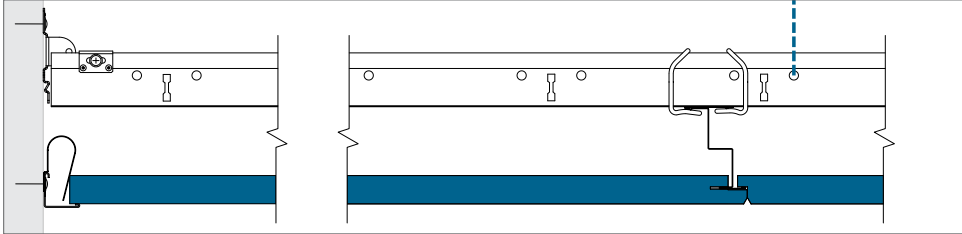

Kantavslutning med kantprofil. Husk altid å låse platen med kantfjær.

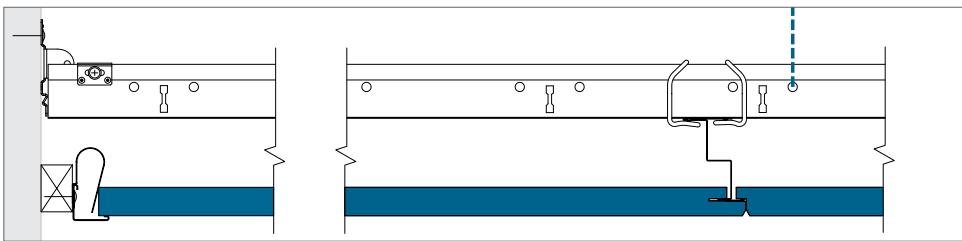

Kantavslutning med skyggefugeprofil og kantprofil. Husk alltid å låse platen med kantfjær.

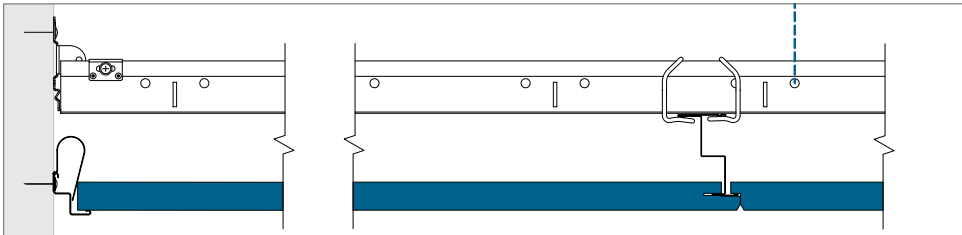

Kantavslutning med skyggefugeprofil. Husk alltid å låse platen med kantfjær.

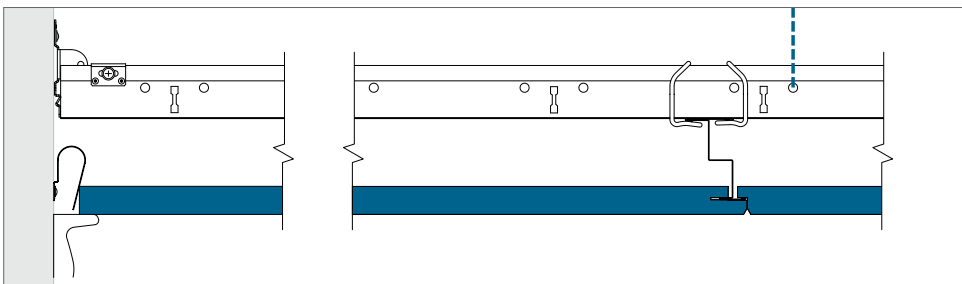

Kantavslutning med trelist. Husk alltid å låse platen med kantfjær.

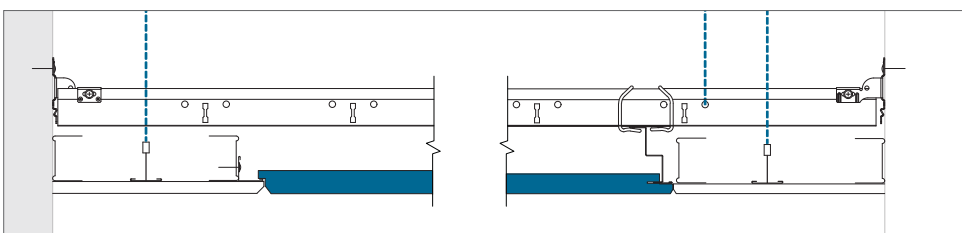

Vanlig gipsfrise.

Integrasjon av armaturer

Rockfon himlingsplater er lette skjære til, hvilket gjør det meget enkelt å integrere ventilasjons- og lysarmaturer i en Rockfon himling. Tilpasninger kan utføres med en enkel hobbykniv.

Hvis himlingen skal kunne bære andre belastninger, anbefaler Rockfon ekstra tiltak i form av trykkfordelende avlastningsplater eller avlastningsstenger, som hviler på profilsystemet, som overfører vekten av det monterte armaturet til profilsystemet. Størrelsen på avlastningsplaten bør ikke være større enn modulmålet 600 x 600 mm, og Rockfon anbefaler å benytte ekstra pendler til motvirkning av nedbøyninger. Ved bruk av avlastningsstenger til å bære vekten

av andre installasjoner anbefaler Rockfon et spenn på maksimalt 600 mm, og hvis det er nødvendig anbefales det å bruke flere pendler til å motvirke potensiell nedbøyning. Når du installerer et moduloppbygget lysarmatur i Rockfon System T24 Stepped Z D, bør du være oppmerksom på det spesielle kantdesignet og modulstørrelsen på den valgte løsningen. På grunn av himlingsplaten design bør det velges en spesiell lysarmaturløsning med tanke på å skape en estetisk tiltalende og godt nivellert himlingsflate. Den faktiske størrelsen av himlingsflaten er tilnærmet modulmålet, og forsiden på platen er ca. 12 mm under den nederste delen av profilsystemet.

Planlegging

En grundig planlegging og tilrettelegging av installasjonsprosessen vil gi mindre merarbeid og færre skader på himlingsplatene. Rockfon anbefaler å gå gjennom installasjonsarbeidet grundig og i god tid med andre installatører, som skal arbeide i eller nær himlingen. Ved å gjøre dette unngår man lettere skadete og støvete himlingsplater, hvilket reduserer prosjektkostnadene.

Oversikt over systembæreevne

	Installasjonenes vekt		
	< 0,25 kg/stk.	0,25 ≥ 3,0 kg/stk.	> 3,0 kg/stk.
Mindre tekniske installasjoner; Spoter, downlights, høyttaler, ventilasjon.	Tegning A	Tegning B	Individuelt nedpendlet
Større tekniske installasjoner; Spoter, downlights, høyttaler, ventilasjon.	Tegning A	Tegning B	Individuelt nedpendlet

Ved integrering av installasjoner i Rockfon System T24 Stepped Z D bør du alltid følge de lokale bygningsreglene, dersom kravene er strengere, enn de anbefalinger Rockfon har nevnt i ovenstående tabell.

Kontakt Rockfon for mer informasjon om egnede lysarmaturer, tilbehør og tilgjengeligheten av CAD tegninger av de forskjellige installasjoner integrert i Rockfon System T24 Stepped Z D.

Tegning A

Integrasjon av en spotlight, røykvarsler, høyttaler mm. (som veier <0,25 kg/stk.).

Rockfon anbefaler å installere spotter og andre lysarmaturer sentrert i platen.

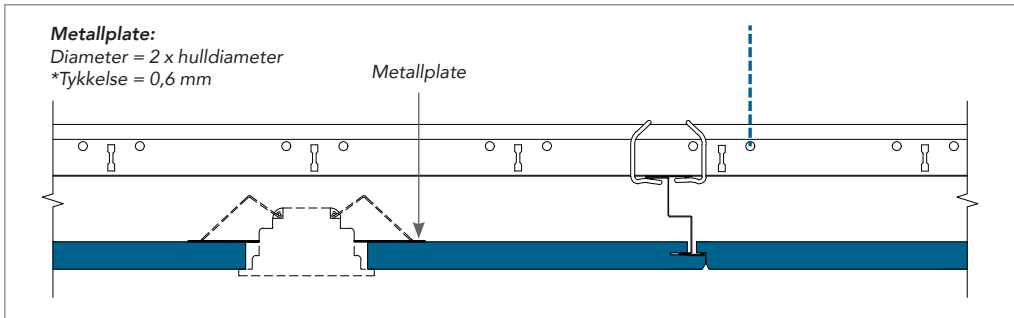

Tegning B

Integrasjon av en spotlight, lysarmatur, røykvarsler, høyttaler mm. (som veier 0,25 ≥ 3,0 kg/stk.).

Det anbefales sterkt å benytte en passende avlastningsplate til å overføre belastningen til profilsystemet (som vist på tegning) eller å benytte avlastningsstenger. Det anbefales også å bruke ekstra pendler for å unngå nedbøyning, samt ved montasje av lysarmaturer sentrert i platen.

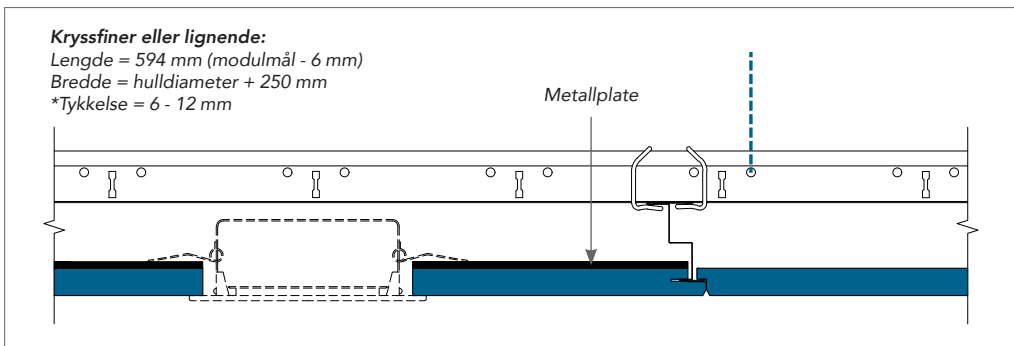

* Tykkelse av kryssfiner- eller metallplaten skal tilpasses til vekt, størrelse og posisjon av installasjonen (f.eks. spotter eller høyttaler). Kryssfiner- eller metallplaten må ikke bøye ned etter installasjonen.

Generelle installasjonsanbefalinger

Avslutning mellom himling og vegg eller annen loddrett flate

Kantprofilen skal festes til den loddrette flaten i ønsket høyde ved hjelp av korrekt innfesting pr. 300 mm. Sørg for at skjøter mellom profilene er tette og pene, og at det ikke er knekk mellom profiler, slik at de forblir i nivå. Bruk så lange kantprofiler som mulig, for å oppnå det beste resultatet. Det anbefales å bruke profiler som er min. 300 mm lange.

Treprofiler, treskyggelister og metallskyggelister

Treprofiler, treskyggelister og metallskyggelister bør ikke benyttes med brannsikre himlinger.

Avslutning mellom himling og buet loddrett veggflate

Bruk av valsede kantprofiler er den mest korrekte metoden her. Kontakt Rockfon for mer informasjon om valsede kantprofiler.

Hjørner

Kantprofiler bør skjæres i gjæring ved hjørner. Skjøter med kantprofiler som overlapper hverandre kan utføres ved innvendige hjørner, når det benyttes metallprofiler, med mindre annet er spesifisert.

Profilsystem

Med mindre noe annet er angitt, bør himlingen monteres symmetrisk og fra midten av rommet og ut. Pendler skal festes til bæreprøfilen pr. 1200 mm (eller mindre hvis det er ekstra belastning). Der det er mulig bør kantplater være større enn 200 mm i bredden. For korrekt

installasjon av profiler skal det sikres at T-profilene er perfekt avstemt vannrett, og at diagonalmål er like (se krav og toleranser på side 6). Bærefilenes skjøter bør være forskutt og det bør være en pendel plassert 150 mm til hver side av alle brannutstansinger og 450 mm fra enden av den bæreprøfilen som ender ved en kantprofil. Flere pendler kan være nødvendig for å bære vekten av øvrige installasjoner i himlingen. Ved bruk av direktefester skal det benyttes en stift til å låse direktefestet til bæreprøfilen.

Ilegging av plater

Det anbefales å benytte rene hansker med nitril eller PU-belegning ved ilegging av Rockfon platene for å unngå tilsmussing. Tilpasning foretas enkelt med en skarp kniv. Alle tilskårne kanter og gjennomføringer skal etterbehandles med kantmaling i henhold til gjeldende byggeforskrifter.

For å sikre best mulig arbeidsmiljø anbefaler vi at de installasjonsanvisningene som finnes på vår emballasje følges, samt at gjeldende arbeidspraksis på byggeplassen alltid følges. Det anbefales å være to personer for å installere plater som er 1800 x 600 eller større.

Merk: Visse plater med matt, plan overflate er retningsbestemte.

For å sikre et ensartet uttrykk i den ferdige himlingen er det viktig at alle platene vender samme vei. Platens retning fremgår av en pil på baksiden av platen.

Verktøy

Rockfon har utviklet spesielle verktøy som er tilgjengelige på www.rockfon.no



For ytterligere informasjon se CAD-biblioteket på vår hjemmeside.

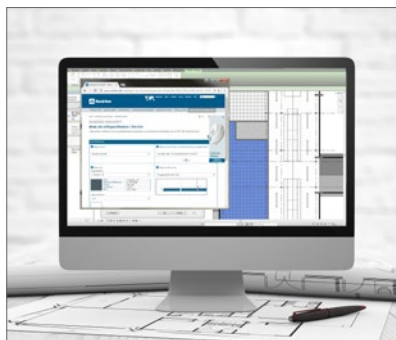

Generer beskrivelser på våre produkter på hjemmesiden.



Gå på oppdagelse i vårt store bibliotek av referanseprosjekter på vår hjemmeside.

Rockfon® er et registrert varemerke
tilhørende ROCKWOOL konsernet.

 [linkedin.com/company/Rockfon-as](https://www.linkedin.com/company/Rockfon-as)

 [pinterest.com/Rockfon](https://www.pinterest.com/Rockfon)

 [youtube.com/RockfonOfficial](https://www.youtube.com/RockfonOfficial)

 [facebook.com/RockfonOfficial](https://www.facebook.com/RockfonOfficial)

 [instagram.com/Rockfon_Official](https://www.instagram.com/Rockfon_Official)

06.2021 | Alle fargekoder som er nevnt her, er basert på NCS - Natural Colour System[®], som tilhører og brukes på lisens fra NCS Colour AB, Stockholm (2012), eller på fargestandarden RAL.
Rockfon er et registrert varemerke. Det tas forbehold for trykkfeil samt for sortiments- og produkttekniske endringer uten forutgående varsel

Rockfon

AS ROCKWOOL

Besøksadresse:

Gjerdrums vei 19

0484 Oslo

Postadresse:

Postboks 4215 Nydalen

0401 Oslo

Tel: 22 02 40 00

www.rockfon.no

